

Спасибо за выбор продукции компании Armytek Optoelectronics Inc., Canada.
Перед использованием фонаря внимательно прочитайте настоящее руководство по эксплуатации.

Спецификация

Фонари ArmyTek Predator разрабатывались специально для охотников и войск специального назначения, но также могут эксплуатироваться туристами, рыбаками и любителями активного отдыха, т.е. везде, где нужен надежный источник света. Фонари ArmyTek Predator разработаны с учетом высоких требований пользователей и изготовлены с применением электронных компонентов ведущих мировых производителей США и Японии. Современные светодиоды Cree (США) и надёжная электроника обеспечивают высокую эффективность преобразования энергии элементов питания в свет, а прочный анодированный корпус из алюминиевого сплава и система герметизации обеспечивают надежную защиту фонаря от внешних воздействий.

Фонари ArmyTek Predator существуют в трех вариантах, различаемых по типу света: белый (Predator Warm) и зеленый (Predator Green). В таблице ниже перечислены основные характеристики фонарей ArmyTek Predator, существующих на момент выпуска данного руководства.

Наименование модели	Predator	Predator Warm	Predator Green
Светодиод	Cree XP-G2 R5	Cree XP-G2 R4	Cree XP-E
Стабилизация яркости	Ступенчатая стабилизация (ступенчатое падение яркости)		
Световой поток, LED люмен	670	640	270
Центральное пятно / Боковая засветка	5 / 40 градусов	5 / 40 градусов	5 / 40 градусов
Дальность света	400 м	350 м	250 м
Диаметр пятна на 100 метрах	8 м	8 м	8 м
Режимы и время работы ¹ (испытания проводились на Panasonic 18650 Li-Ion NCR 2900 mAh)	670 лм / 2 ч 50 мин 200 лм / 7 ч 70 лм / 20 ч 6 лм / 155 ч	640 лм / 2 ч 50 мин 190 лм / 7 ч 67 лм / 20 ч 6 лм / 155 ч	270 лм / 4 ч 190 лм / 5 ч 50 лм / 17 ч 6 лм / 120 ч
Рекомендованные элементы питания	Li-ion аккумуляторы 18650 или R123A, литиевые батареи CR123A		
Габариты	Длина 155 мм, макс. диаметр головы 39,5 мм, диаметр тела 25,4 мм.		
Вес (без элементов питания)	165 гр.		

¹ Время работы замерялось до падения яркости к 10% от первоначальной.

Комплектация

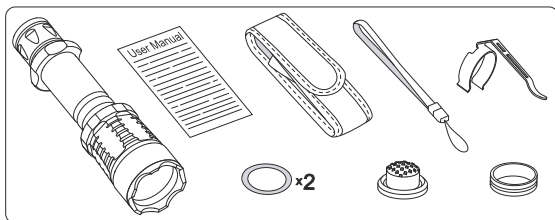

В комплект поставки входит:

- Фонарь
- Чехол
- Темляк
- Запасные уплотнительные кольца – 2 шт.
- Запасной колпачок кнопки
- Клипса
- Резиновый грип-упор (надет на фонарь)
- Резиновое кольцо, заменяющее грип-упор
- Инструкция по эксплуатации

- ⚠ 1. Фонарь и комплектующие могут незначительно отличаться от изображений в данной инструкции.
2. Производитель оставляет за собой право изменять комплектацию по своему усмотрению, не внося изменений в инструкцию.

Подготовка к работе

Для установки / замены элементов питания:

1. Открутите заднюю крышку фонаря.
2. Вставьте элементы питания положительным контактом (+) к головной части фонаря.
3. Установите на место заднюю крышку фонаря и закрутите её до упора.

⚠ Не рекомендуется оставлять элементы питания внутри фонаря при длительном хранении, поскольку элементы питания, особенно первичные элементы ("батарейки"), при некоторых условиях хранения могут протечь и испортить внутренние части фонаря. Если Вы храните фонарь в состоянии готовности с установленными элементами питания, то перед длительным хранением установите новые качественные элементы питания, храните фонарь при допустимой для элементов питания температуре и проверяйте хотя бы раз в месяц состояние элементов питания. Если Вы заметили какие-либо признаки повреждения элементов питания, немедленно извлеките их из фонаря и выведите их из эксплуатации. Также рекомендуется заменять сильно разряженные элементы питания на новые перед хранением, т.к. у разряженных элементов питания вероятность протекания намного больше чем у новых.

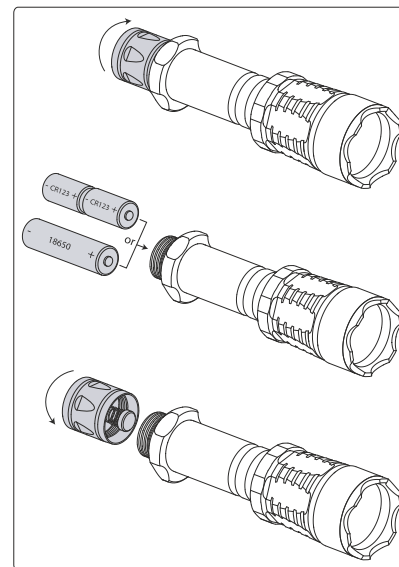

Предупреждения

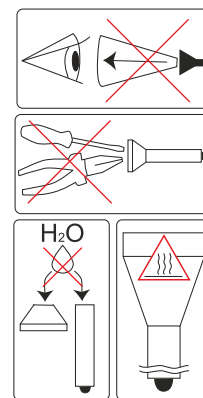

1. Всегда следуйте данной инструкции и инструкциям/рекомендациям по эксплуатации элементов питания.
2. Используйте только рекомендованные элементы питания.
3. Не нарушайте полярность элементов питания.
4. Не используйте совместно разные элементы питания, в т.ч. старые с новыми, разряженные с заряженными, и элементы питания разных типов, т.к. при этом элемент питания с наименьшей емкостью может быть поврежден.
5. Не пытайтесь переделать или модифицировать фонарь или его компоненты, это лишит Вас гарантии на него.
6. Не допускайте попадания воды или других жидкостей внутрь фонаря.
7. Не направляйте включенный фонарь в глаза людям или животным – это может вызвать кратковременное ослепление.
8. Будьте осторожны при длительной работе с фонарем, некоторые части корпуса могут нагреваться.
9. Не разрешайте детям пользоваться фонарем без присмотра.

⚠ Компания Armytek Optoelectronics Inc., Canada не несет ответственности за любой вред, причиненный пользователю в результате неправильной эксплуатации.

Спасибо за выбор продукции компании Armytek Optoelectronics Inc., Canada.

Перед использованием фонаря внимательно прочитайте настоящее руководство по эксплуатации.

Управление

Фонари Armytek Predator имеют несколько режимов работы:

- Основной – постоянное свечение максимальной яркости (полное нажатие кнопки при закрученной голове). Это просто и удобно для охотников, особенно с опциональной выносной кнопкой.
- Дополнительный – постоянное свечение средней, малой и сверхмалой яркости по выбору пользователя (полное нажатие кнопки при частично открученной голове).
- Тактический – максимальная, средняя, малая и сверхмалая яркости только на время удержания неполностью нажатой кнопки. Так удобно подавать сигналы кратким нажатием кнопки.

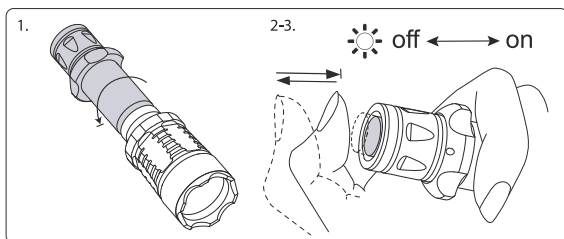

Управление в **основном режиме:**

1. Если голова фонаря откручена, закрутите её до упора.
2. Первое нажатие кнопки (полное, до щелчка) – включит фонарь на максимальную яркость.
3. Второе такое же нажатие кнопки – выключит его.

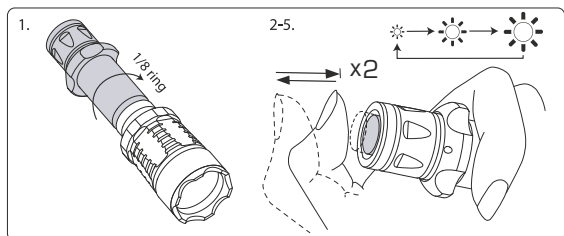

Управление в **дополнительном режиме:**

1. Если голова фонаря закручена, открутите её примерно на 1/8 оборота.
2. Первое нажатие кнопки (полное, до щелчка) – включит фонарь на неполной яркости.
3. Для перевода фонаря в режим другой яркости следует выключить, затем снова включить фонарь полным нажатием кнопки.
4. Смена яркости происходит по кругу.

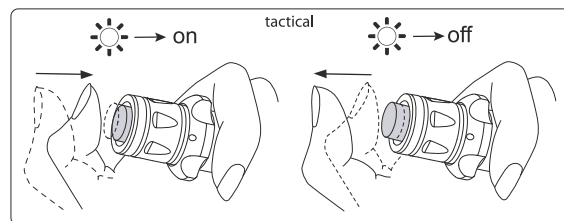

Управление в **тактическом режиме:**

1. Для тактического включения света нажмите кнопку наполовину (не до щелчка).
2. Для максимальной яркости голова фонаря должна быть закручена, для прочих – откручена на 1/8 оборота.
3. Свет не погаснет, пока вы удерживаете кнопку в нажатом положении.

Уход и хранение

В случае повреждения колпачка кнопки – его необходимо заменить.

Порядок замены резинового колпачка кнопки:

1. Открутить заднюю крышку.
2. Открутить резьбовое кольцо, удерживающее кнопку в крышке. Для этого следует взять длинногубцы (круглогубцы или иной инструмент, наиболее удобным является съемник пружинных колец разжимного действия). Инструментом воспользоваться – как показано на рисунке.

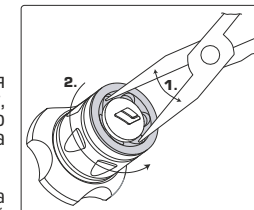

! Разборной в фонаре является только задняя крышка – для замены колпачка кнопки и самой кнопки. За работоспособность фонаря после некорректной смены кнопки пользователем компания ответственности не несет.

Рекомендуется 1–2 раза в год очищать от грязи и старой смазки резьбы и уплотнительные кольца фонаря. Помните, что надежная защита фонаря от воды и пыли не может быть обеспечена изношенными уплотнителями, а загрязнения и отсутствие смазки приводят к быстрому износу уплотнителей и резьбы.

Для очистки резьбы нужно:

1. Открутить заднюю крышку и снять уплотнительное кольцо, аккуратно подцепив его зубочисткой (применение металлических острых предметов может повредить кольцо).
2. Тщательно протереть уплотнительное кольцо мягкой салфеткой (можно бумажной) без применения растворителей. Если уплотнительное кольцо изношено или повреждено, его необходимо заменить на новое.
3. Металлические резьбы очистить с помощью щетки с применением этилового спирта. Однако, следует следить за тем, чтобы используемая для очистки резьбы жидкость (спирт), не попадала внутрь фонаря или задней крышки – это может привести к нарушению функционирования фонаря.

По завершении очистки резьбу и установленное на место уплотнительное кольцо следует заново смазать силиконовой смазкой на основе полиальфаолефина (polyalphaolefin), например Nyogel 760G. Применение автомобильных и других неподходящих смазок может привести к разбуханию и повреждению уплотнителей.

При активной эксплуатации или эксплуатации в особо пыльных условиях рекомендуется выполнять очистку и смазку по мере необходимости, даже если это чаще чем 2 раза в год.

Гарантия и сервис

Бесплатный гарантийный ремонт осуществляется в течение 10 лет со дня покупки.

Гарантия не распространяется на повреждения, причиной которых стало:

1. Использование не по инструкции.
2. Попытка модификации или ремонта несертифицированным мастером.
3. Длительное использование в хлорированной или загрязненной воде, или в других жидкостях, кроме воды.
4. Воздействие высокой температуры или химических веществ, в т.ч. жидкости из протекших элементов питания.
5. Применение некачественных элементов питания.

Представительство в России и СНГ:

123290, Москва, 1ый Магистральный тупик, 5А, офис А401, этаж 4. (ст.м. Беговая)

8 (499) 340-77-15 или 8 (800) 100-77-15 (по России звонок бесплатный)

Web: www.armytek.ru E-mail: info@armytek.ru

Спецификация может быть изменена без предварительного уведомления.